



**EBRAR
DOĞRU PLASTİK**

ÜRÜN TANITIM FORMU

ÜRÜN KODU

EPYK-18000

MODEL

YUVARLAK KOVA

18 KG KOVA

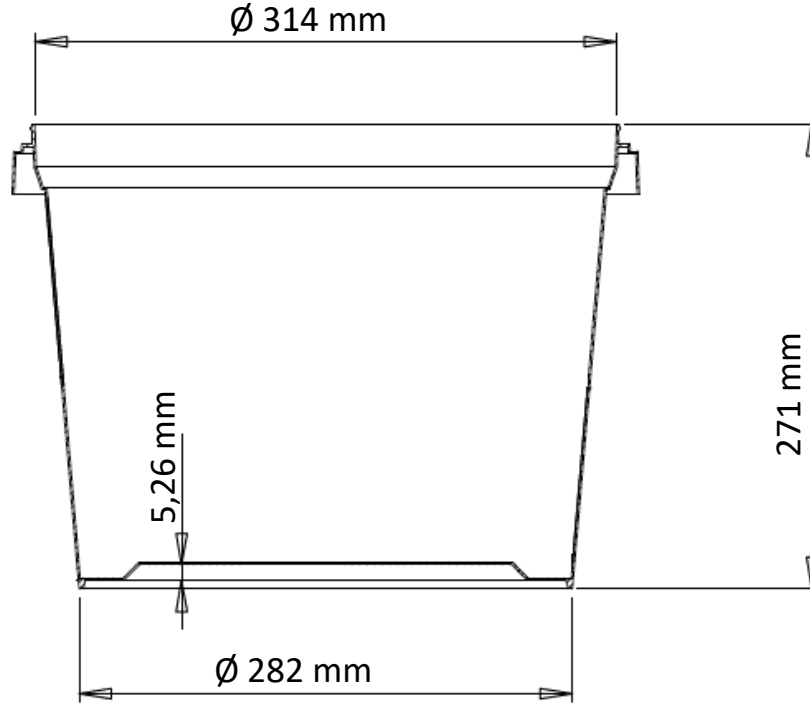

TEKNİK VERİLER

HACİM

TANIM	ÜST (Kapak) ÇAP	ALT (Taban) ÇAP	YÜKSEKLİK	HAMMADDE	SİLME DOLU (ml)	KAPAK 8mm ALTI (ml)
KOVA GÖVDE	314 mm	282 mm	271 mm	PP	18235 ml/su	17250 ml/su
TOLERANS	%5	%5	%5		%5	%5

NOT: Hacim ölçümleri su ile yapılmıştır.