



**EBRAR
DOĞRU PLASTİK**

ÜRÜN TANITIM FORMU

ÜRÜN KODU

EPYK-800

MODEL

YUVARLAK KOVA

0,8 KG KOVA

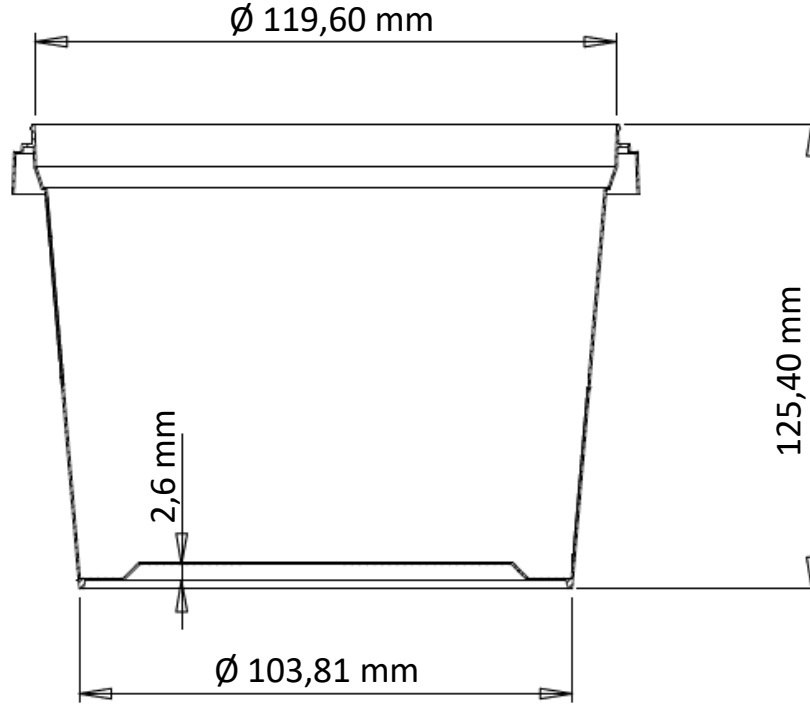

TEKNİK VERİLER

HACİM

TANIM	ÜST (Kapak) ÇAP	ALT (Taban) ÇAP	YÜKSEKLİK	HAMMADDE	SİLME DOLU (ml)	KAPAK 8mm ALTI (ml)
KOVA GÖVDE	119,60 mm	103,81 mm	125,40 mm	PP	1170 ml/su	1065 ml/su
TOLERANS	%5	%5	%5		%5	%5

NOT: Hacim ölçümleri su ile yapılmıştır.